

หนังสือการปรึกษาหารือกับคณาจารย์
กองช่าง

เพื่อประชุมหารือถึงเรื่องแผนงานก่อสร้างอาคารเรียน ๓ ชั้น
โครงการแก้ไขปัญหาคารเรียนชำรุดทรุดโทรม



ขอบเขตของงาน

- โครงการขุดคูระบายน้ำถนนสายลาดยาว-ถนนแก้ว หมู่ 3 ตำบลทุ่งนาค อําเภอบ้านนาสาร จังหวัดสุราษฎร์ธานี
- ไล่อากาศ (จุดที่ 1 บริเวณหน้าห้องควบคุมอาคาร) ราชต่อระบายน้ำ 0.050 ม. หรือระบายน้ำสู่โรงบำบัดน้ำเสีย
- ราชต่อระบายน้ำ 185 เมตร
- (จุดที่ 2 บริเวณหน้าบ้านเลขที่ 17) ราชต่อระบายน้ำ 0.050 ม. หรือระบายน้ำสู่โรงบำบัดน้ำเสีย
- ราชต่อระบายน้ำ 80 เมตร
- (จุดที่ 3 บริเวณหน้าบ้านเลขที่ 12) ไล่อากาศ (ไล่อากาศ) ราชต่อระบายน้ำ 0.050 ม. จำนวน 12 ช่อง
- ราชต่อระบายน้ำ 50 เมตร หรือติดตั้งโซ่ระบาย ราชต่อระบายน้ำ 10 เมตร จำนวน 10 เมตร

รายละเอียดประกอบแบบ

- จุดสังเกต, แนวเขต, ระดับ ฝั่งคูระบายน้ำหรือแนวการวางผังรั้วที่ดินและที่ดินมีการก่อสร้าง
- ทรัพย์สินสาธารณะหรือที่ดินของเอกชนหรือที่ดินของราชการหรือที่ดินของราชการหรือที่ดินของราชการ
- รั้วค้ำยันที่ก่อสร้างจากวัสดุอื่นที่ไม่ใช่ปูนซีเมนต์หรือเหล็ก
- ความสูงของอาคารที่ก่อสร้างให้สูงกว่าระดับน้ำทะเลปานกลาง
- การติดตั้งท่อระบายน้ำที่ก่อสร้างให้สูงกว่าระดับน้ำทะเลปานกลาง
- ค่าใช้จ่ายในการก่อสร้างให้สูงกว่าระดับน้ำทะเลปานกลาง
- กรณีที่ผู้รับจ้างดำเนินการก่อสร้างไม่ครบตามเงื่อนไขของสัญญาจ้าง เนื่องจากมีเหตุสุดวิสัย หรือการเปลี่ยนแปลงแบบก่อสร้าง
- กรณีที่ผู้รับจ้างดำเนินการก่อสร้างไม่ครบตามเงื่อนไขของสัญญาจ้าง เนื่องจากมีเหตุสุดวิสัย หรือการเปลี่ยนแปลงแบบก่อสร้าง

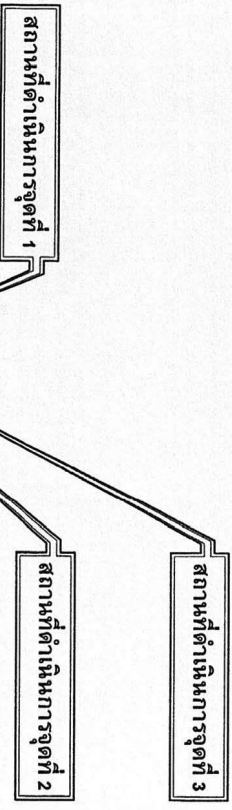

แผนที่สังเขป หมู่ที่ 3 ตำบลลำพูน

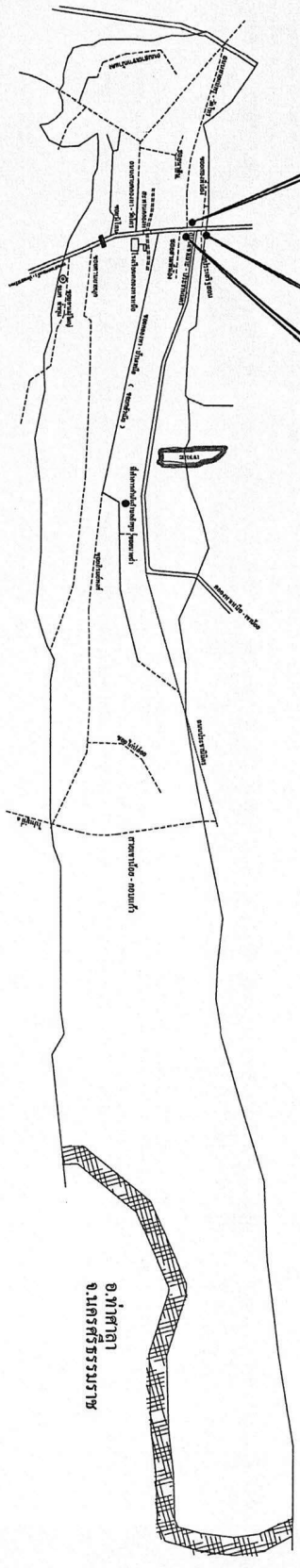

** กรณีแบบแปลนหรือรายการประมาณการขัดแย้งกันให้ปรึกษาช่างผู้ควบคุมงานและคณะกรรมการตรวจการจ้าง **

แผนที่สังเขปแสดงสถานที่ดำเนินการ
Not: SCALE

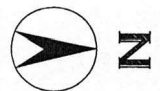

โครงการ	แก้ไขปัญหาการระบายน้ำถนนสายลาดยาว - ถนนแก้ว
สถานที่	หมู่ที่ 3 ตำบลทุ่งนาค อําเภอบ้านนาสาร จังหวัดสุราษฎร์ธานี
ผู้ควบคุม	นางชวรวรรณ เย็นขำประเสริฐ
ออกแบบ	นางระพีพร อิงสาข วิศวกรโยธาชำนาญการ
ตรวจ	นางอุบลศรี รือทันธ์ ผู้อำนวยการกองช่าง
เห็นชอบ	นายพร รัชช รือทันธ์ รองปลัดองค์การบริหารส่วนตำบลทุ่งนาค
อนุมัติ	นายพร รัชช รือทันธ์ นายกเทศมนตรีตำบลทุ่งนาค



โครงการ
พื้นที่ปฏิบัติการระบายน้ำ
ถนนสายโคกสะอาด - หนองบัว

สถานที่ 3 ตำบลลำพูน อำเภอโนนสูง
จังหวัดสุราษฎร์ธานี

ผู้ออกแบบ
นางจตุรพรพรณ เอี่ยมประเสริฐ

ตรวจสอบ
นายณรงค์ศักดิ์ อินสา
วิศวกร โยธาธิการและผังเมือง

การวาง
นายบุญชูสังข์ อภัยพงษ์
ผู้ออกแบบโครงสร้าง

ที่ปรึกษา
นายทรงไชย วิชิตพันธ์
รองปลัดองค์การบริหารส่วนตำบลลำพูน

ผู้ตรวจสอบ
นายพรโชค วิธวิวัฒน์
รองปลัดองค์การบริหารส่วนตำบลลำพูน
รักษาการเทศบาลเมืองลำพูน

อนุมัติ
นายศักดิ์ศรีพรณ ก. ไท
นายกองค์การบริหารส่วนตำบลลำพูน

ถนนสายเขาเมาะ-ประชานิมิตร

จุดสิ้นสุดวางท่อระบายน้ำพร้อมบ่อพัก

จุดเริ่มต้นวางท่อระบายน้ำพร้อมบ่อพัก

ถนนสายโคกสะอาด-กอบแก้ว

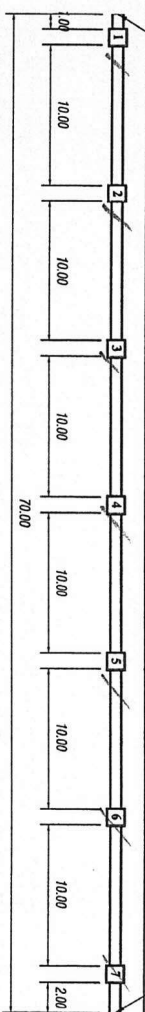

อาคารห้องแถว (บ้านกาด)

จุดดูระยะบ่อน้ำกว้าง 0.80 ม.
ลึกเฉลี่ย 0.60-1.00 ม. ยาว 185.00 เมตร

แผนที่ตั้งโครงการมาทำใบฎีกาการระบายน้ำ (จุดที่ 1)
NO SCALE

สัญลักษณ์ประกอบแบบ

- 1 - พื้นที่ก่อสร้างวางท่อระบายน้ำ ๑.๕๐ ม. พร้อมบ่อพักสำหรับรูปและเปิด
- 2 - ระยะการก่อสร้างบ่อพักประมาณ 1๐.๐๐ ม.

- ระยะการก่อสร้างบ่อพักสามารถเปลี่ยนแปลงได้ตามสภาพหน้างานจริง
- กรณีแบบหรือปริมาณงานเปลี่ยนแปลง ให้ปรึกษาย่างควบคุมงาน
- และคณะกรรมการตรวจรับพัสดุ ก่อนดำเนินการก่อสร้าง

- พื้นที่ขุดดูระยะบ่อน้ำกว้าง ๐.๘๐ ม. ลึกเฉลี่ย ๐.๖๐-1.๐๐ ม. ยาว 185.๐๐ ม.



โครงการ
แก้ปัญหาอุทกภัยระบบน้ำ
ถนนสายปาย-กอบแก้ว

สถานที่
พื้นที่ 3 ตำบล ตำบลบ้านนาสาร
จังหวัดสุราษฎร์ธานี

ผู้จัดทำแบบ
นางจรรยาพร อึ้งประเสริฐ

ออกแบบ
นางชรัสพร อิ่มนวล
วิศวกรโยธาชั้น ๒ ขงูการ

ตรวจสอบ
นายชุตติพงษ์ อึ้งประเสริฐ
ผู้อำนวยการกองช่าง

ที่ปรึกษา
นายพรโชค รัชพันธ์
รองปลัดองค์การบริหารส่วนตำบลบ้านนา

อนุมัติ
นายพรโชค รัชพันธ์
รองปลัดองค์การบริหารส่วนตำบลบ้านนา

อนุมัติ
นายชุตติพงษ์ อึ้งประเสริฐ
ผู้อำนวยการกองช่าง

นายชุตติพงษ์ อึ้งประเสริฐ
นายชุตติพงษ์ อึ้งประเสริฐ
นายชุตติพงษ์ อึ้งประเสริฐ

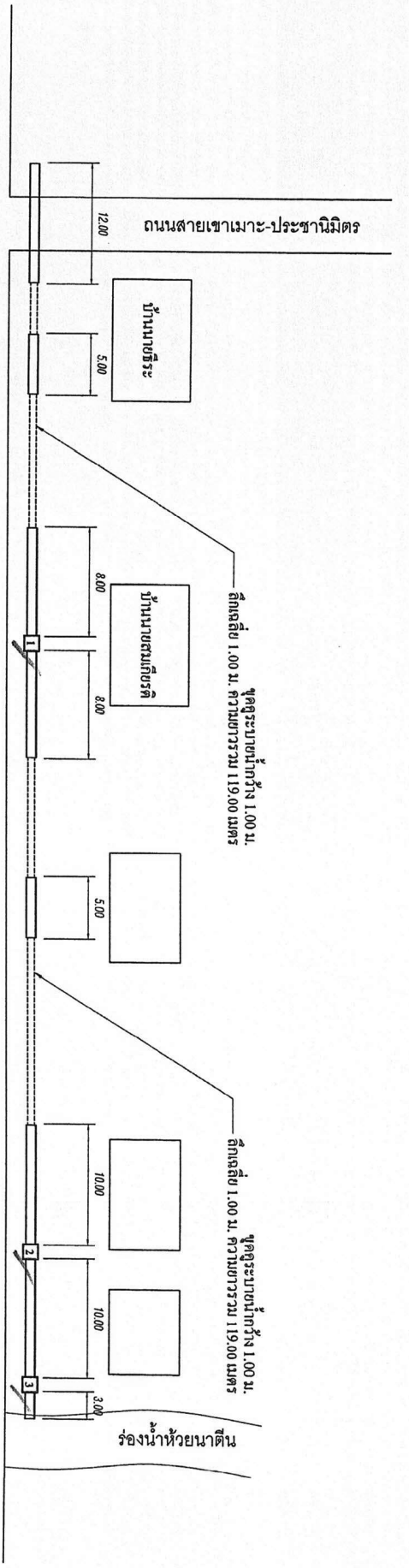

แผนที่แสดงการขุดขุดเปิดทางระบายน้ำ (จุดที่ 2)
NO
SCALE

สัญลักษณ์ประกอบแบบ

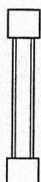

- พื้นที่ก่อสร้างวางท่อระบายน้ำพร้อมบ่อพัก
- ระยะการก่อสร้างบ่อพักประมาณ 8.00-10.00 ม.
- ระยะการก่อสร้างบ่อพักสามารถเปลี่ยนแปลงได้ตามสภาพหน้างานจริง
- กรณีแบบหรือปริมาณงานขัดแย้งกัน ให้บริการช่างควบคุมงาน และคณะกรรมการตรวจรับพัสดุ ก่อนดำเนินการก่อสร้าง
- พื้นที่ขุดระบายน้ำกว้าง 1.00 ม. ลึกเฉลี่ย 1.00 ม. ยาว 119.00 ม.

ถนนสายแม่พูน-วัดไทร

ร่องน้ำห้วยนาตื้น



โครงการ

พื้นที่อุทยานวรรณคดี
ถนนศาลากลางเก่า - หนองบัว

สถานที่
หมู่ที่ 3 ตำบลบ้านใหม่ อำเภอบ้านนา
จังหวัดสุราษฎร์ธานี

เดือนและปี

นางอรุณวรรณ เตชะประเสริฐ

ออกแบบ

นางอรุณรัตน์ อิ่มเสนา
วิศวกร วิชาชีพชั้นสูง

คร. 7/30

นางอรุณรัตน์ อิ่มเสนา
ผู้ควบคุมการก่อสร้าง

ให้คะแนน

นางอรุณรัตน์ อิ่มเสนา
รองปลัดองค์การบริหารส่วนตำบลบ้านใหม่
ซึ่งรายงานการประเมินผลของกรรมการผู้ควบคุมการ

ให้รับรอง

นางอรุณรัตน์ อิ่มเสนา
รองปลัดองค์การบริหารส่วนตำบลบ้านใหม่

อนุมัติ

นางอรุณรัตน์ อิ่มเสนา
นายกองค์การบริหารส่วนตำบลบ้านใหม่

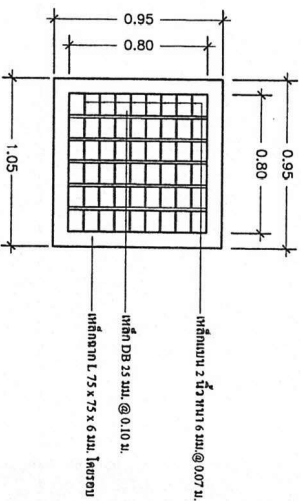

แบบขุลาภายใน
SCALE 1:100

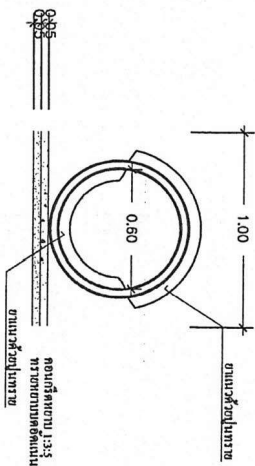

แบบขุลาภายใน
SCALE 1:100

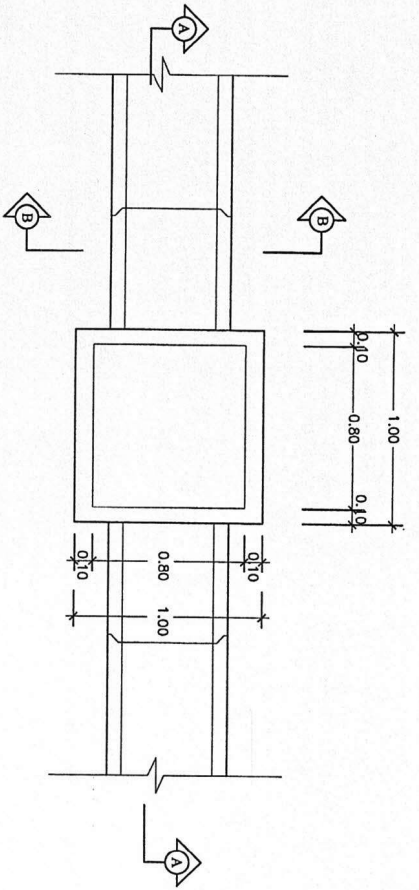

แบบขุลาภายนอก ขนาด 0.60
SCALE 1:100

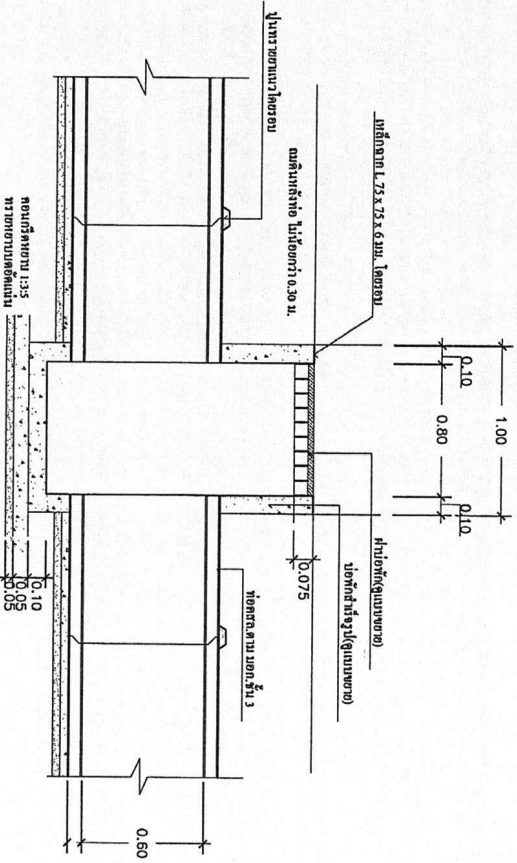

แบบขุลาภายนอก
SCALE 1:100



โครงการ
แก้ไขข้อบกพร่องแบบบ้าน
ขนาดพื้นที่อาคาร - 100 ตร.ม.

สถานที่
หมู่ที่ 3 ตำบลลำพูน อำเภอลำพูน
จังหวัดลำพูน 71111

ผู้ควบคุม
นางอรุณวรรณ เต็มประเสริฐ

ผู้ออกแบบ
นายบุญพล ธีรเดช
วิศวกร วิชาชีพชั้นสูง

ครุฑ
นายสุเชษฐ์ ธีรพันธ์
ผู้ชำนาญการช่าง

เห็นชอบ
นายพรโชค ธีรพันธ์
รองปลัดองค์การบริหารส่วนตำบลลำพูน

เห็นชอบ
นายพรโชค ธีรพันธ์
รองปลัดองค์การบริหารส่วนตำบลลำพูน
ซึ่งราชการขอความเห็นต้องส่งกลับราชการด้วย

อนุมัติ
นายอดศักดิ์ ธีรพันธ์
นายกองค์การบริหารส่วนตำบลลำพูน

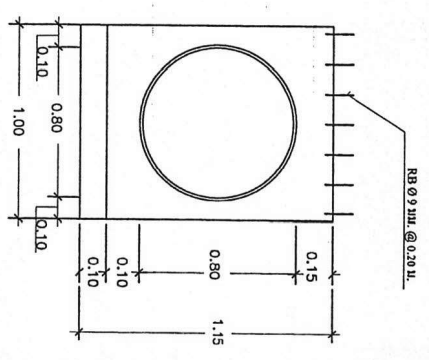

รูปตัดด้านหน้า
SCALE 1:100

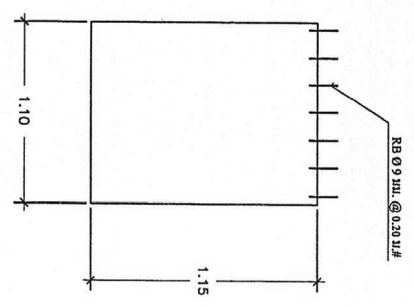

รูปตัดข้าง
SCALE 1:100

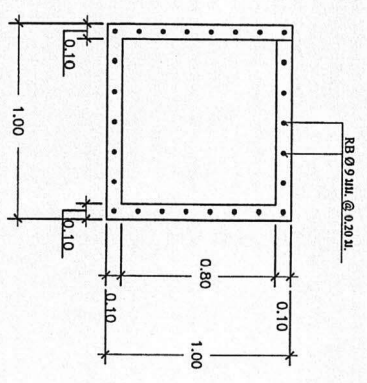

รูปด้านบน
SCALE 1:100

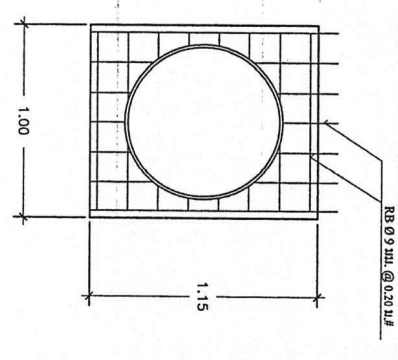

รูปตัดด้านหน้า
SCALE 1:100

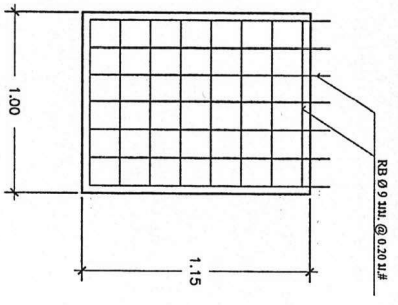

รูปตัดด้านข้าง
SCALE 1:100

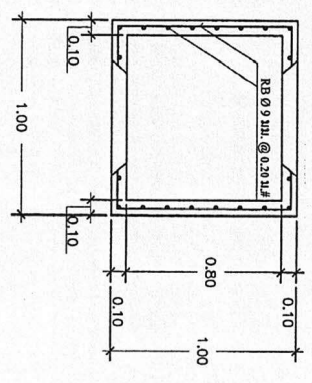

รูปตัดด้านบน
SCALE 1:100

แบบข้อพิงค้ำโครง (ขนาด Ø 0.60 ม.)
SCALE 1:100



กรมการ
พื้นที่อนุรักษ์ทางธรรมชาติ
ถนนสายลาดพร้าว - คอนกรีต

สถานที่ 3 ถนนลาดพร้าว อำเภอปทุมธานี
จังหวัดปทุมธานี

นางขจรพรณ เอี่ยมประเสริฐ

นางรุ่งพรพศ อัมมสา
วิศวกรโยธาชำนาญการ

นายอนุสรณ์ รัชตพันธ์
ผู้อำนวยการกองช่าง

นายเชษฐ รัชตพันธ์
รองผู้อำนวยการบริหารส่วนปฏิบัติการ
กองการช่างแผนกโยธาธิการและผังเมือง

นายเชษฐ รัชตพันธ์
รองผู้อำนวยการบริหารส่วนปฏิบัติการ
กองการช่างแผนกโยธาธิการและผังเมือง

นายอดิศักดิ์ ทรัพย์ทรัพย์
นายอดิศักดิ์ ทรัพย์ทรัพย์

ชุดระยะบดหน้ากว้าง 1.00 ม.
ลึกเฉลี่ย 1.00 ม. ความยาวรวม 50.00 เมตร

บ้านหอวิเศษศักดิ์ โกลาหล

ถนนสายลาดพร้าว-กอบแก้ว

ถนนสายลาดพร้าว-กอบแก้ว

ซอยประเสริฐสุข

แผนที่รังวัดการแบ่งที่ดินเพื่อการระบายน้ำ (จุดที่ ๖)
NO SCALE

สัญลักษณ์ประกอบแบบ

- พื้นที่ก่อสร้างวางท่อระบายน้ำ
- กรณีแบบหรือปริมาณงานจัดแจ้งกัน ให้ปรึกษาช่างควบคุมงาน
และคณะกรรมการตรวจสอบรับตัดดู ก่อนดำเนินการก่อสร้าง

- พื้นที่ชุดระยะบดหน้ากว้าง 1.00 ม. ลึกเฉลี่ย 1.00 ม. ยาว 50.00 ม.

ซอยต้นยาง

ร่องน้ำห้วยนาดิน

ร่องน้ำห้วยนาดิน

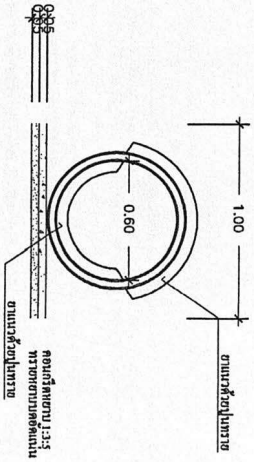

รูปตัดการวางท่อระบายน้ำ Ø 0.80 ม.
SCALE 1:100



โครงการ
 1. ทำขุดฐานรากอาคาร 1
 2. งานเสาเข็มตอก 1-1, 1-2, 1-3

สถานที่
 3 ตำบลลำพูน อำเภอบ้านนาสาร
 จังหวัดสุราษฎร์ธานี

ผู้เขียนแบบ
 นางจรรยาพร เวียงประเสริฐ

ออกแบบ
 นายพรพุด อิงสา
 วิศวกรโยธาชำนาญการ

ตรวจ
 นายอุทิศ วิเศษรัตน์
 ผู้อำนวยการกองช่าง

เห็นชอบ
 นายพร โข้ว วิเศษรัตน์
 รองผู้อำนวยการบริหารงานด้านเทคนิค

เห็นชอบ
 นายพร โข้ว วิเศษรัตน์
 รองผู้อำนวยการบริหารงานด้านเทคนิค

อนุมัติ
 นายพร โข้ว วิเศษรัตน์
 รองผู้อำนวยการบริหารงานด้านเทคนิค
 และ
 นายชัชวาลย์ วัฒนวิเศษรัตน์
 วิศวกรโยธาชำนาญการพิเศษ

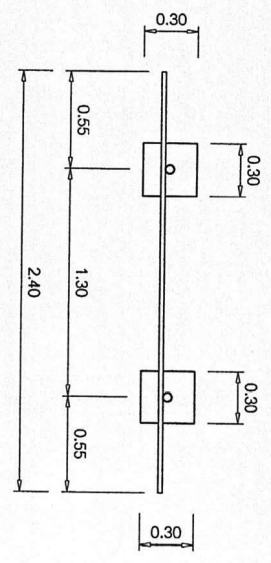

แปลน 1:25

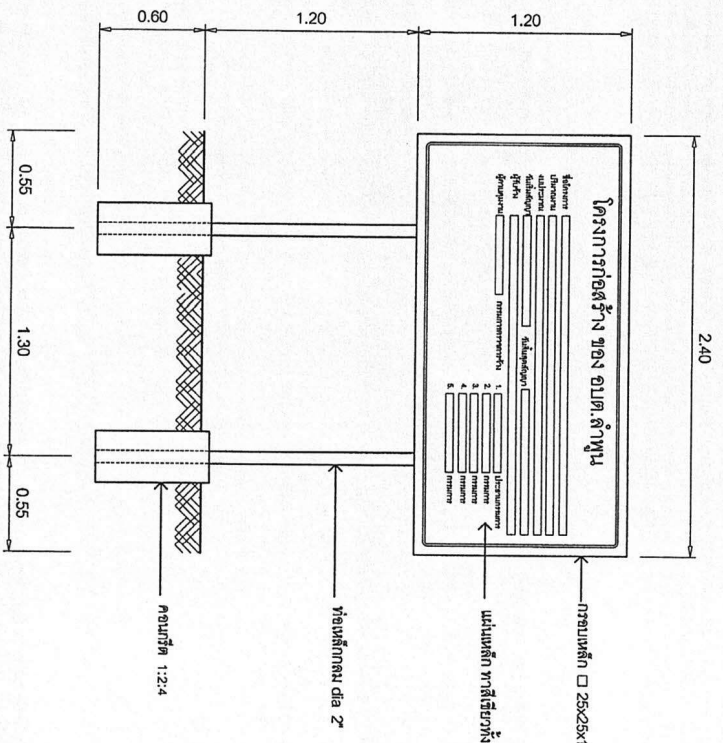

รูปด้านหน้า 1:25

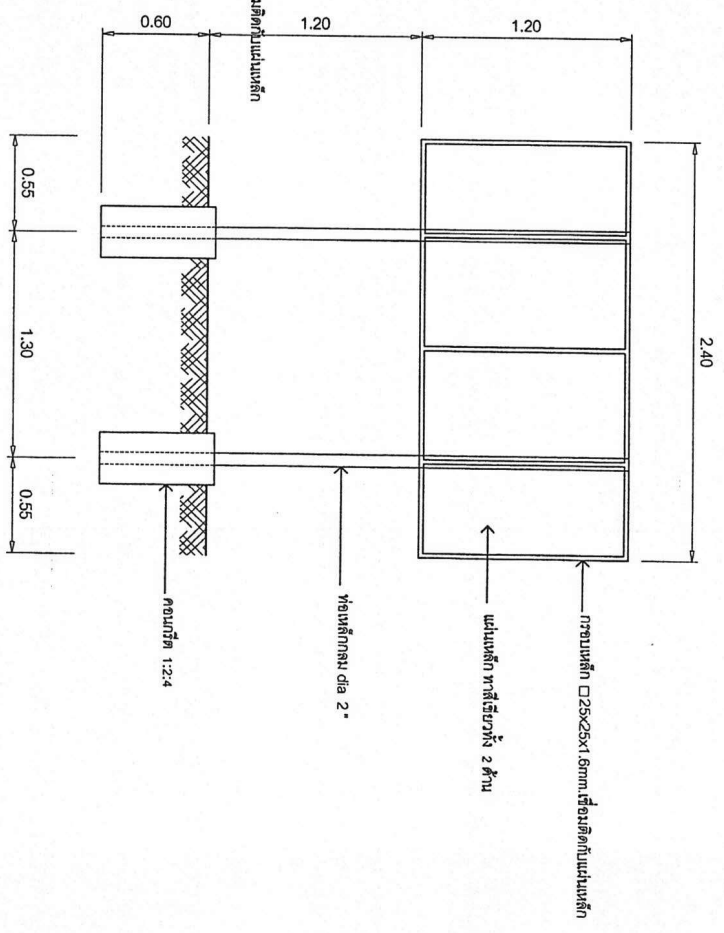

รูปด้านหลัง 1:25

หมายเหตุ

จุดติดตั้งขุดโครงการ ณ จุดที่ทำการก่อสร้าง จำนวน 1 บัญชี
 และจะนำมารวมลงในบัญชีต่อไป

รายละเอียดประกอบ

แบบแปลนมาตรฐานสำหรับโครงการขององค์การบริหารส่วนตำบล

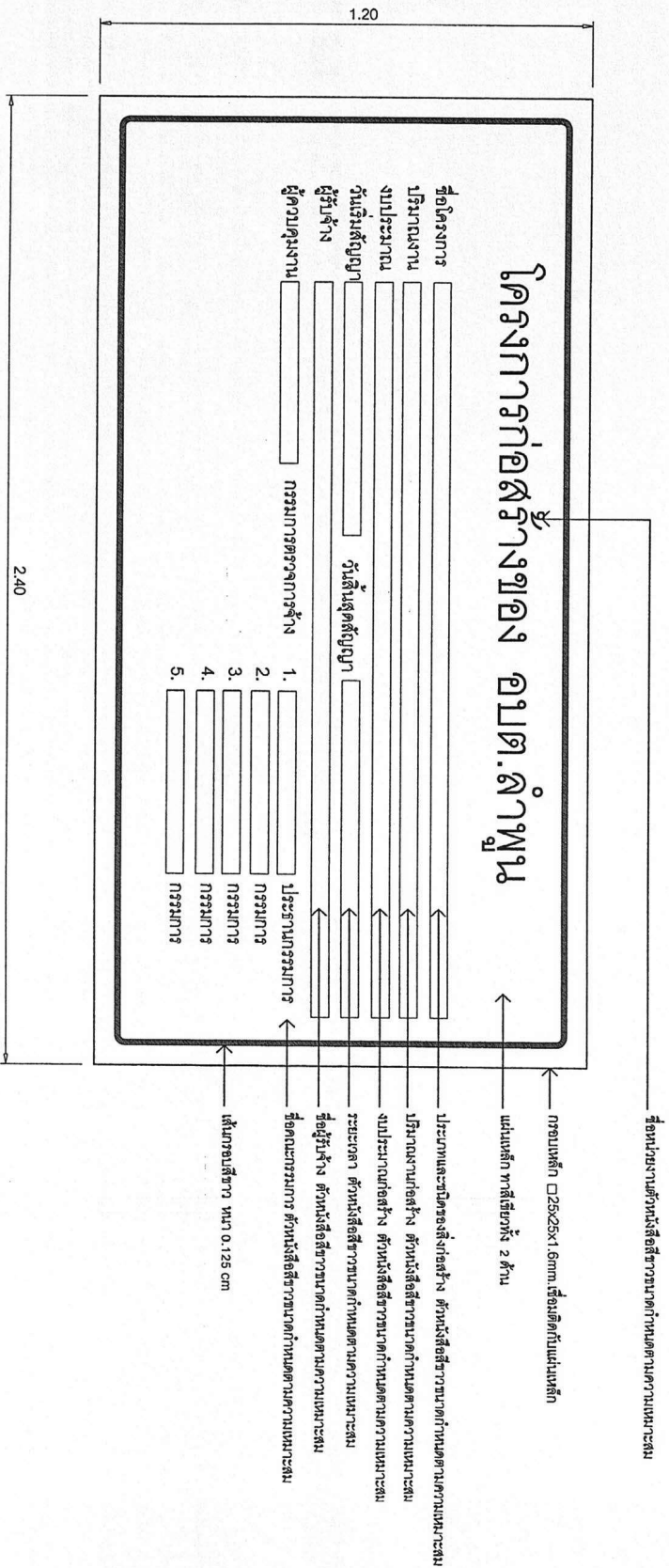

แบบแปลนป้ายละเยียดงาน 1:10



โครงการ
แก้ไขปัญหาการระบายน้ำ
ถนนสายปลัดขันธ์ 1 - ถนนแก้ว
ถนนสายปลัดขันธ์ 1 - ถนนแก้ว

ตอนที่ 3 ส่วนคำทูล อิกอบันนาสาร
จังหวัดสุราษฎร์ธานี

นางจรรยาพร เอี่ยมประเสริฐ

นางชัญญาพร อิ่มเสนา
วิศวกรโยธาชำนาญการ

นางอุบลรัตน์ ใจดี
ผู้อำนวยการกองช่าง

นางพร ใจดี
รองปลัดองค์การบริหารส่วนตำบลคำทูล

นางพร ใจดี ใจดี
รองปลัดองค์การบริหารส่วนตำบลคำทูล
รักษาการนายกองค์การบริหารส่วนตำบลคำทูล

นายศักดิ์
นายกองค์การบริหารส่วนตำบลคำทูล



โครงการ

แก้ไขกฎหมายระเบียบที่
อนนตชกปดชธร-1 - กอนกท-1

สถานที่

หมู่ที่ 3 ตำบลลำพูน อำเภอบ้านนาสาร จังหวัดสุราษฎร์ธานี โทร 0-7745-0376

ผู้เขียนแบบ

นางจตุรพรณ เอี่ยมประเสริฐ

ออกแบบ

นายสุวิทย์ วิเศษชัย
วิศวกรโยธาชำนาญการ

ตรวจ

นายบุญเลิศ วิเศษชัย
ผู้อำนวยการก่อสร้าง

เห็นชอบ

นายพร ใจดี วิเศษชัย
รองปลัดองค์การบริหารส่วนตำบลลำพูน
รองปลัดองค์การบริหารส่วนตำบลลำพูน

เห็นชอบ

นายพร ใจดี วิเศษชัย

รองปลัดองค์การบริหารส่วนตำบลลำพูน
ผู้อำนวยการแบบแปลนปลัดองค์การบริหารส่วนตำบล

อนุมัติ

นายอดิศัย ภิรมย์
นายกองค์การบริหารส่วนตำบลลำพูน



ประกาศ องค์การบริหารส่วนตำบลลำพูน

ที่อยู่ 99/9 หมู่ที่ 3 ตำบลลำพูน อำเภอบ้านนาสาร จังหวัดสุราษฎร์ธานี โทร 0-7745-0376

งานก่อสร้าง

ผู้รับจ้าง

สัญญาจ้างเลขที่..... เริ่มสัญญา..... ที่อยู่..... โทร.....

งบประมาณ..... บาท (.....)

ผู้ควบคุมงาน..... กรรมการตรวจการจ้าง

โทร:.....

1. กรรมการ โทร.....
2. โทร.....
3. โทร.....
4. โทร.....
5. โทร.....

งานก่อสร้างภายในตึกด้วยเงินภาษีของทาง

1.20

แบบแปลนป้ายละเอียดขนาด 1:10



โครงการ

แก้ไขปัญหาการระเหยน้ำ
ถนนตำบลนาทราย - ถนนแก้ว-4

สถานที่

หมู่ที่ 3 ตำบลบ้านหิน ต.บ่อขุ่น อ.นาทราย
จังหวัดสกลนคร

ชื่อแบบ

นางจรรยาพร เต็มประเสริฐ

ออกแบบ

นายสุรยุทธ อินต๊ะ
วิศวกรโยธาชำนาญพิเศษ

ตรวจ

นายชูเกียรติ ภัทรพันธ์
ผู้อำนวยการกองช่าง

เห็นชอบ

นายพร ใจอ จิราพันธ์
รองปลัดองค์การบริหารส่วนตำบลบ้านหิน

เห็นชอบ

นายพร ใจอ จิราพันธ์
รองปลัดองค์การบริหารส่วนตำบลบ้านหิน

อนุมัติ

นายศุภสรณ์ ใจอ โท
นายกองค์การบริหารส่วนตำบลบ้านหิน

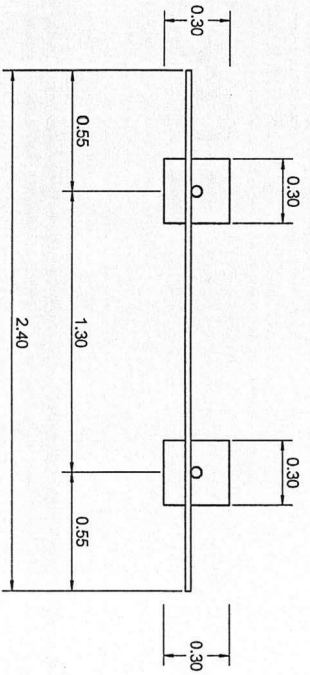

แปลน 1:25

รูปถ่ายจริง
จุดตัดหน้าตัดโครงการ ณ จุดที่ทำการก่อสร้าง จำนวน 1 บาน
และสามารถมองเห็นได้ชัดเจน

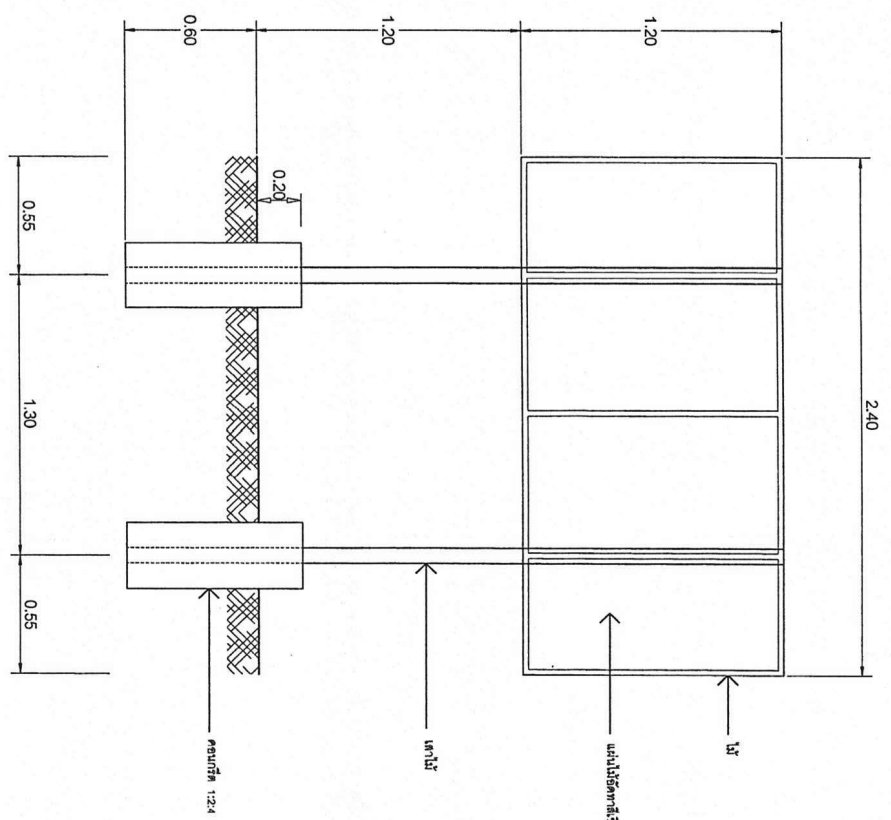

รูปด้านหลัง 1:25