

ตารางแสดงวงเงินงบประมาณที่ได้รับจัดสรรและราคากลางในงานก่อสร้าง

๑. ชื่อ โครงการก่อสร้างถนนคอนกรีตเสริมเหล็ก สายทางซอยสวนทุเรียน หมู่ที่ ๕ ตำบลลำพูน อำเภอบ้านนาสาร จังหวัดสุราษฎร์ธานี

๒. หน่วยงานเจ้าของโครงการ กองช่าง อบต.ลำพูน

๓. วงเงินงบประมาณที่ได้รับจัดสรร เป็นเงิน งบประมาณ ๔๙๕,๐๐๐.-บาท (-สี่แสนเก้าหมื่นห้าพันบาทถ้วน-)

๔. ลักษณะงาน

โดยทำการก่อสร้างถนนคอนกรีตเสริมเหล็ก ขนาดผิวจราจรกว้าง ๓ เมตร ยาว ๒๘๐ เมตร หน้า ๐.๑๕ เมตร หรือพื้นที่ไม่น้อยกว่า ๘๔๐ ตารางเมตร ไหล่ทางหินคลุกข้างละ ๐.๑๕ เมตร พร้อมติดตั้งป้ายโครงการ รายละเอียด ตามที่องค์การบริหารส่วนตำบลลำพูนกำหนด

๕. ราคากลางคำนวณ ณ วันที่ ๒๙ มกราคม ๒๕๖๘

เป็นเงิน ๔๙๐,๐๐๐.-บาท (-สี่แสนเก้าหมื่นบาทถ้วน-)

๖. บัญชีประมาณราคากลาง รายละเอียดตามเอกสารที่แนบท้าย ดังนี้

๖.๑ แบบสรุปราคากลางงานก่อสร้าง	จำนวน ๑ ใบ
๖.๒ แบบแผนที่โดยสังเขป	จำนวน ๖ ใบ
๖.๓ แบบป้ายโครงการ	จำนวน ๔ ใบ

๗. รายชื่อคณะกรรมการกำหนดราคากลาง

๑. นายเดชอนันต์ กาญจนพานิช ปลัดองค์การบริหารส่วนตำบลลำพูน	ประธานกรรมการ
๒. นายบุญส่ง รียาพันธ์ ผู้อำนวยการกองช่าง	กรรมการ
๓. นางสาวนวลจันทร์ ไชยยศ นักวิเคราะห์นโยบายและแผนชำนาญการ	กรรมการ

แบบสรุปราคากลางงานก่อสร้างทาง สะพาน และท่อเหลี่ยม (ราคากลางปัจจุบัน)

โครงการก่อสร้างถนนคอนกรีตเสริมเหล็ก สายทางซอยสวยทุเรียน หมู่ที่ ๕ ตำบลลำพูน อำเภอบ้านนาสาร จังหวัดสุราษฎร์ธานี
ปริมาณงาน ผิวจราจรกว้าง ๓.๐๐ ม. ระยะทาง ๒๘๐.๐๐ ม. หน้า ๐.๑๕ ม. หรือพื้นที่ไม่น้อยกว่า ๘๔๐.๐๐ ตร.ม. ไหล่ทางข้างละ ๐.๑๕ ม.

หน่วยงานเจ้าของโครงการ องค์การบริหารส่วนตำบลลำพูน อำเภอบ้านนาสาร จังหวัดสุราษฎร์ธานี

ประมาณราคา วันที่ ๒๒ มกราคม ๒๕๖๘

โดย นายบุญส่ง ธิยาพันธ์ ผู้อำนวยการกองช่าง

ลำดับ	รายการ	หน่วย	จำนวน	ราคาต่อหน่วย	ราคาทุน	F_N	ราคาต่อหน่วย $\times F_N$	ราคากลาง
๑	งานปรับเกลี่ยแต่งคันทางเดิม	ตร.ม.	๕๖๐.๐๐	๑.๗๗	๙๙๑.๒๐	๑.๓๖๔๒	๒.๔๑	๑,๓๕๒.๒๐
๒	งานขุดหรือผิวถนนลาดยางเดิม (ขนเก็บ)	ตร.ม.	-	-	-	-	-	-
๓	งานขุดหรือคันทางเดิมแล้วบดทับ(ลูกรัง)	ตร.ม.	๘๔๐.๐๐	๑๑.๒๔	๙,๔๔๑.๖๐	๑.๓๖๔๒	๑๕.๓๓	๑๒,๘๘๐.๒๓
๔	งานขุดหรือคันทางเดิมแล้วบดทับ(หินคลุก)	ตร.ม.	-	-	-	-	-	-
๕	งานตัดขึ้นรูปคันทาง	ลบ.ม.	-	-	-	-	-	-
๖	งานดินถมคันทางจากแหล่งนอกที่ตั้งโครงการ	ลบ.ม.	-	-	-	-	-	-
๗	งานรองพื้นทาง(ลูกรัง)	ลบ.ม.	-	-	-	-	-	-
๘	งานพื้นทาง(หินคลุก)	ลบ.ม.	-	-	-	-	-	-
๙	งานทรายรองใต้ผิวทางคอนกรีต	ลบ.ม.	๔๒.๐๐	๖๑๖.๘๒	๒๕,๙๐๖.๔๔	๑.๓๖๔๒	๘๔๑.๔๗	๓๕,๓๔๑.๕๗
๑๐	ผิวทางพอร์ตแลนด์ซีเมนต์คอนกรีต หน้า ๐.๑๕ ม.	ตร.ม.	๘๔๐.๐๐	๓๕๗.๕๐	๓๐๐,๓๐๐.๐๐	๑.๓๖๔๒	๔๘๗.๗๐	๔๐๙,๖๖๙.๒๖
๑๑	Expansion Joint	ม.	๑๕.๐๐	๒๐๔.๐๓	๓,๐๖๐.๔๕	๑.๓๖๔๒	๒๗๘.๓๔	๔,๑๓๘.๐๗
๑๒	Contraction Joint	ม.	๖๖.๐๐	๑๔๗.๕๕	๙,๗๓๑.๗๐	๑.๓๖๔๒	๒๐๑.๑๕	๑๓,๒๗๕.๙๔
๑๓	Longitudinal Joint	ม.	-	-	-	-	-	-
๑๔	งานไหล่ทาง	ลบ.ม.	๑๒.๖๐	๘๐๓.๓๗	๑๐,๑๒๒.๕๖	๑.๓๖๔๒	๑,๐๙๕.๙๖	๑๓,๘๑๘.๐๖
๑๕	งานซ่อมแซมระบบท่อน้ำประปา	รายการ	-	-	-	-	-	-
๑๖	งานตีเส้นจราจร สีขาวเส้นทับ	ตร.ม.	-	-	-	-	-	-
๑๗	งานตีเส้นจราจร สีเหลืองเส้นทับ	ตร.ม.	-	-	-	-	-	-
๑๘	สีจราจรสีเหลืองเส้นประ	ตร.ม.	-	-	-	-	-	-
๑๙	งานท่อระบายน้ำขนาด Ø ๐.๖๐ X ๑.๐๐ ม. ชั้น ๓	ม.	-	-	-	-	-	-
๒๐	งานท่อระบายน้ำขนาด Ø ๐.๘๐ X ๑.๐๐ ม. ชั้น ๓	ม.	-	-	-	-	-	-
๒๑	งานท่อระบายน้ำขนาด Ø ๑.๐๐ X ๑.๐๐ ม. ชั้น ๓	ม.	-	-	-	-	-	-
๒๒	งานท่อระบายน้ำขนาด Ø ๑.๒๐ X ๑.๐๐ ม. ชั้น ๓	ม.	-	-	-	-	-	-
๒๓	งานท่อระบายน้ำขนาด Ø ๑.๕๐ X ๑.๐๐ ม. ชั้น ๓	ม.	-	-	-	-	-	-
					๓๕๙,๕๕๓.๘๕		รวม	๔๙๐,๕๐๓.๓๘
					ตัวอักษร (-สี่แฉกเก้าหมื่นบาทถ้วน-)		ปรับยอด	๔๙๐,๐๐๐.๐๐

① ผลรวมค่างานต้นทุนงานก่อสร้าง

= ๓๕๙,๕๕๓.๘๕

② ค่า FACTOR F งานก่อสร้างทาง
ป้ายโครงการ

= ๑.๓๖๔๒

= -

(ลงชื่อ) ประธานกรรมการกำหนดราคากลาง
(นายเดชาอนันต์ กาญจนพานิช)

(ลงชื่อ) ผู้ประมาณราคา
(นายบุญส่ง ธิยาพันธ์) ผู้อำนวยการกองช่าง

(ลงชื่อ) กรรมการกำหนดราคากลาง
(นายบุญส่ง ธิยาพันธ์)

(ลงชื่อ) ตรวจสอบ
(นายบุญส่ง ธิยาพันธ์) ผู้อำนวยการกองช่าง

(ลงชื่อ) กรรมการกำหนดราคากลาง
(น.ส.นวลจันทร์ ไชยยศ)

(ลงชื่อ) เห็นชอบ
(นายเดชาอนันต์ กาญจนพานิช) ปลัดองค์การบริหารส่วนตำบล

(ลงชื่อ) อนุมัติ
(นายเสกสรรณ กาโท) นายกองค์การบริหารส่วนตำบล



โครงการก่อสร้างถนนคอนกรีตเสริมเหล็กสายซอยสวนทุเรียน
หมู่ที่ 5 ตำบลลำพูน อำเภอบ้านนาสาร จังหวัดสุราษฎร์ธานี

กองช่าง
องค์การบริหารส่วนตำบลลำพูน

โครงการก่อสร้างถนนคอนกรีตเสริมเหล็กสายซอยสวนทุเรียน หมู่ที่ 5

ตำบลลำพูน อำเภอบ้านนาสาร จังหวัดสุราษฎร์ธานี

รายการประกอบแบบเพิ่มเติม

ก. รายการก่อสร้างถนน คลส. ในหมู่บ้าน ตามแบบเลขที่ ทด-2-206 แผ่นที่ 17 ให้ผู้รับจ้างดำเนินการก่อสร้างตามรายการดังนี้

1. ให้ผู้รับจ้างดำเนินการก่อสร้างตามแบบเลขที่ ทด-2-206 ตามรายการดังนี้
 - 1.1 ให้ผู้รับจ้างดำเนินการก่อสร้างผิวจราจรบนคอนกรีตเสริมเหล็กและชั้นทรายหยาบตามแบบเลขที่ ทด-2-206
 - 1.2 ชั้นพื้นทางเดิมแก้ไขระดับและระดับอัดแน่นไม่น้อยกว่า 95% MODIFIED PROCTOR DENSITY
 - 1.3 ใหล่ทางถนนคอนกรีตลดหินคลุกบดอัดเรียบกว้างด้านละ 0.15 เมตร
 - 1.4 ให้ผู้รับจ้างใช้ WIRE MESH ขนาดเส้นผ่าศูนย์กลาง 6 มม. @ 0.30x0.30 เมตร
 - 1.5 ผู้รับจ้าง ส่งงานจ้างได้เมื่อผลทดสอบแห่งคอนกรีตตัวอย่าง ขนาด 0.15x0.15x0.15 ซม. ที่ 28 วัน ต้องไม่น้อยกว่า 280 กก./ตร.ซม.
 - 1.6 กรณีแบบแปลนและรายการประมาณการขัดแย้งกันให้ปรึกษาช่างผู้ควบคุมงานและคณะกรรมการตรวจรับวัสดุ
 - 1.7 รายการใดที่เกี่ยวข้องกับปริมาณงานในรายการประมาณราคาให้ตัดรายการประกอบแบบนี้ออก
 - 1.8 ผู้รับจ้างต้องใช้วัสดุประเภทวัสดุหรือครุภัณฑ์ที่จะใช้ในโรงงานก่อสร้างเป็นวัสดุที่ผลิตภายในประเทศ โดยต้องใช้ไม่น้อยกว่าร้อยละ 60 ของมูลค่าวัสดุที่จะใช้ในโรงงานก่อสร้างทั้งหมดตามสัญญา
 - 1.9 ผู้รับจ้างต้องใช้เหล็กที่ผลิตภายในประเทศไม่น้อยกว่าร้อยละ 90 ของปริมาณเหล็กที่ต้องใช้ทั้งหมดตามสัญญา
 - 1.10 ผู้รับจ้างจะต้องจัดทำแผนการใช้วัสดุที่ผลิตภายในประเทศ ไม่น้อยกว่าร้อยละ 60 ของมูลค่าวัสดุที่จะใช้ในโรงงานก่อสร้างทั้งหมดตามสัญญา โดยส่งให้ผู้ว่าจ้าง ภายใน 60 วัน นับถัดจากวันที่ลงนามในสัญญา *
 - 1.11 ผู้รับจ้างจะต้องจัดทำแผนการใช้เหล็กที่ผลิตภายในประเทศ ไม่น้อยกว่าร้อยละ 90 ของปริมาณเหล็กที่ต้องใช้ทั้งหมดตามสัญญา โดยส่งให้ผู้ว่าจ้าง ภายใน 60 วัน นับถัดจากวันที่ลงนามในสัญญา *

หมายเหตุ

กรณีงานก่อสร้าง ที่มีสัญญาอายุไม่เกิน 60 วัน หรือกรณีวงเงินการจัดจ้างไม่เกิน 500,000 บาท. - ผู้รับจ้างไม่ต้องจัดทำแผนการใช้วัสดุและแผนการใช้เหล็กที่ผลิตภายในประเทศ



โทรสาร

ก่อสร้างแบบคอนกรีตเสริมเหล็ก
สายของชาวบุรีรัมย์

สถานที่

หมู่ที่ 5 ตำบลลำซูน ตำบลบ้านเกาะ
จังหวัดสุราษฎร์ธานี

เขียนแบบ

นายบุญส่ง รอยพันธ์
ผู้อำนวยการก่อสร้าง

คัดลอกแบบ

นายบุญส่ง รอยพันธ์
ผู้อำนวยการก่อสร้าง

ตรวจ

นายบุญส่ง รอยพันธ์
ผู้อำนวยการก่อสร้าง

เห็นชอบ

นายดอนัด ภาณุพนานันต์
ปลัดองค์การบริหารส่วนตำบลลำซูน

อนุมัติ

นายเอกสรพล ภาไพบ
นายกองค์การบริหารส่วนตำบลลำซูน

แผ่นที่

03/08

รายละเอียดประกอบ แบบป้ายมาตรฐานสำหรับโครงการขององค์การบริหารส่วนตำบล

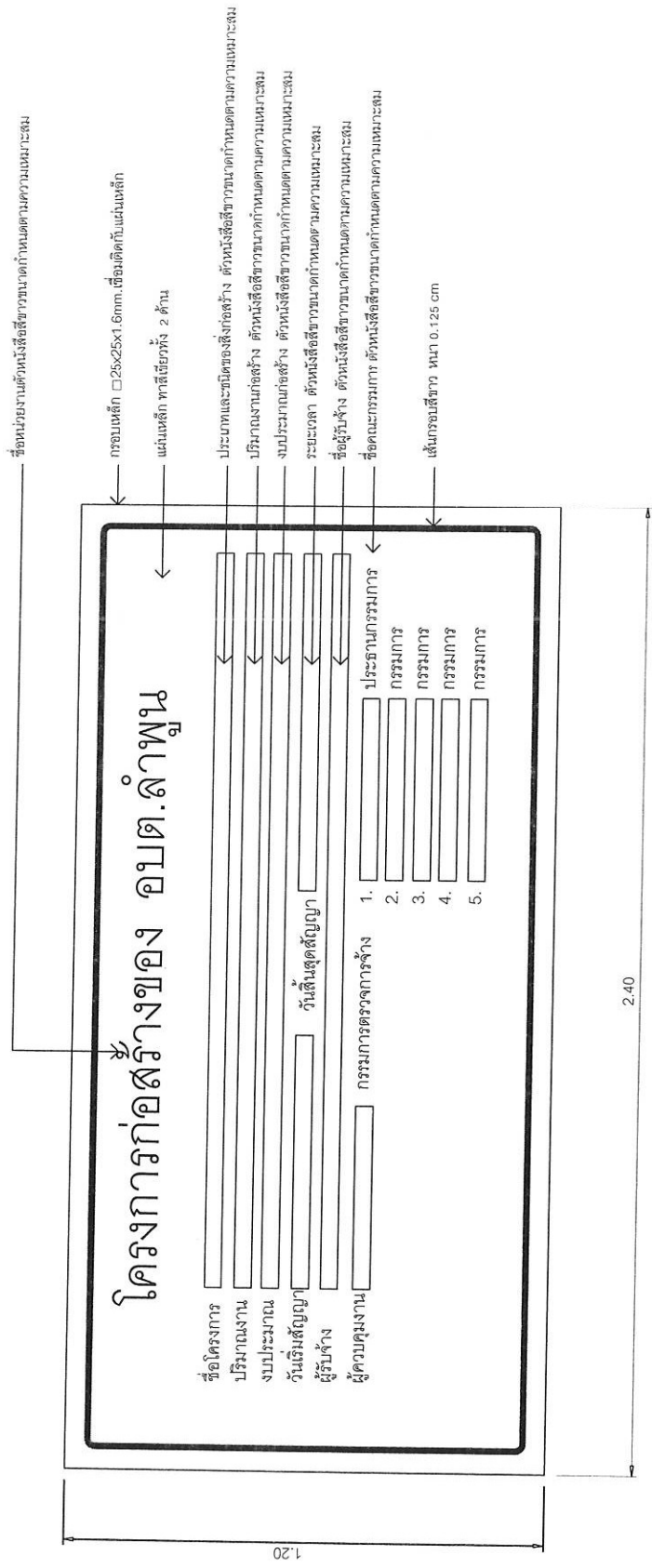

แบบแผ่นป้ายละเอียดงาน 1:10



โครงการ ก่อสร้างถนนคอนกรีตเสริมเหล็ก สายขอความฉุกเฉิน
สถานที่ หมู่ที่ 5 ตำบลลำพูน อำเภอป่าเมรุ จังหวัดสุราษฎร์ธานี
เขียนแบบ นายบุญชูสิงห์ วิเศษพันธ์ ผู้อำนวยการกองช่าง
ตรวจสอบแบบ นายบุญชูสิงห์ วิเศษพันธ์ ผู้อำนวยการกองช่าง
ตรวจจับ นายบุญชูสิงห์ วิเศษพันธ์ ผู้อำนวยการกองช่าง
อนุมัติ นายเดชอนันต์ กาญจนพันธ์ ปลัดองค์การบริหารส่วนตำบลลำพูน
อนุมัติ นายเดชเกียรติกร พรหมสวัสดิ์ นายกองค์การบริหารส่วนตำบลลำพูน
วันที่ 05/08

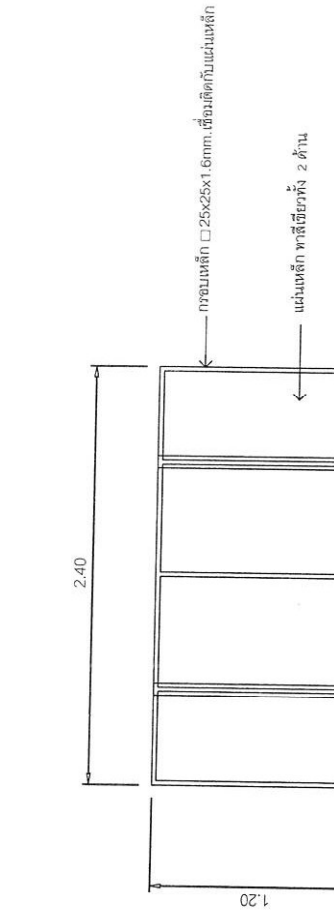

โครงการ	ก่อสร้างงานคอนกรีตเสริมเหล็ก สายจอดรถวางคู่ริมถนน
สถานที่	หมู่ที่ 5 ตำบลบ้านนาหลวง จังหวัดสุพรรณบุรี
เขียนแบบ	นายชูชีพ วิชาพันธ์ ผู้อำนวยการก่อสร้าง
คัลลอกแบบ	นายชูชีพ วิชาพันธ์ ผู้อำนวยการก่อสร้าง
ตรวจ	นายชูชีพ วิชาพันธ์ ผู้อำนวยการก่อสร้าง
เห็นชอบ	นายเดชาวัฒน์ กาญจนหาญ ปลัดองค์การบริหารส่วนตำบลบ้านนาหลวง
อนุมัติ	นายเดชาวัฒน์ กาญจนหาญ นายกองค์การบริหารส่วนตำบลบ้านนาหลวง
แผ่นที่	06/08

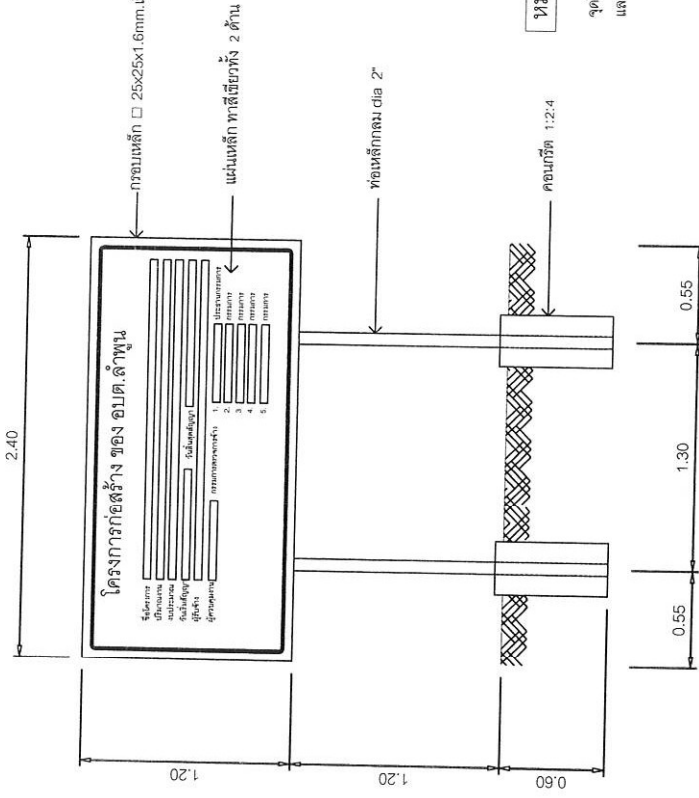
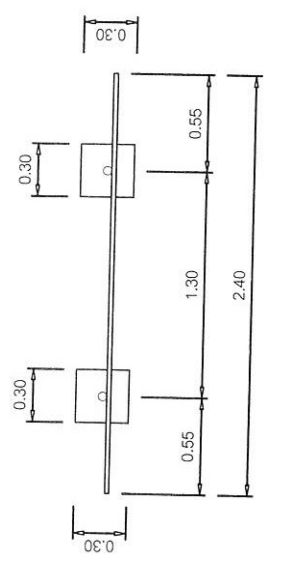

แปลน 1:25



รูปด้านหน้า 1:25

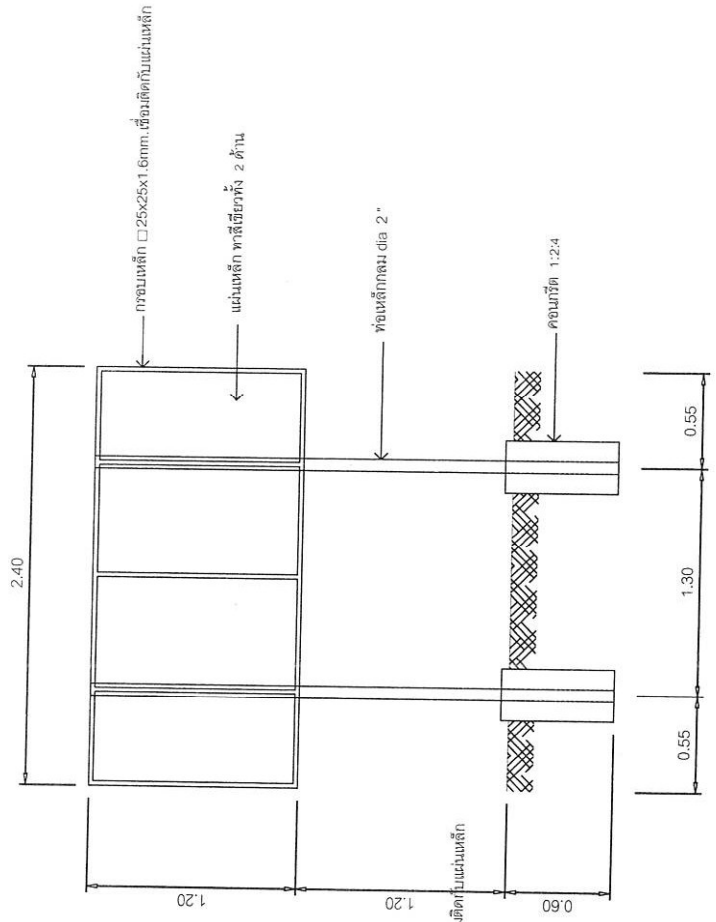

รูปด้านหลัง 1:25

หมายเหตุ

จุดติดตั้งป้ายโครงการ ณ จุดที่ทำกรก่อสร้างจำนวน 1 ป้าย
และสามารถมองเห็นได้ชัดเจน



โครงการ

ก่อสร้างถนนคอนกรีตเสริมเหล็ก
สายของสวนทุเรียน

สถานที่

หมู่ที่ 5 ตำบลลำพูน อำเภอป่าโมกษาร
จังหวัดสุพรรณบุรีธานี

ชื่อแบบ

นายบุญชูศรี วัฒนพันธ์
ผู้อำนวยการกองช่าง

ติดต่อแบบ

นายบุญชูศรี วัฒนพันธ์
ผู้อำนวยการกองช่าง

งบวง

นายบุญชูศรี วัฒนพันธ์
ผู้อำนวยการกองช่าง

เห็นชอบ

นายชยอนันต์ กัญจนเทพนิษฐ์
ปลัดองค์การบริหารส่วนตำบลลำพูน

อนุมัติ

นายชยอนันต์ กัญจนเทพนิษฐ์
นายกองค์การบริหารส่วนตำบลลำพูน

แผ่นที่

07/08

2.40



ประกาศ องค์การบริหารส่วนตำบลลำพูน

ที่อยู่ 99/9 หมู่ที่ 3 ตำบลลำพูน อำเภอป่าโมกษาร จังหวัดสุพรรณบุรีธานี โทร 0-7745-0376

งานก่อสร้าง

ปริมาณงาน.....

ผู้รับจ้าง.....ที่อยู่.....โทร.....

สัญญาจ้างเลขที่.....เริ่มสัญญา.....วันสิ้นสุดสัญญา.....ระยะเวลา.....วัน

งบประมาณ.....บาท (.....)

ผู้ควบคุมงาน.....กรรมการตรวจการจ้าง

โทร.....

1.ประเภท.....การรวมการ โทร.....

2.การรวมการ โทร.....

3.การรวมการ โทร.....

4.การรวมการ โทร.....

5.การรวมการ โทร.....

งานก่อสร้างรายนี้สร้างด้วยเงินภาษีของท่าน

แบบแผนป้ายละเอียดงาน 1:10
ป้ายประกาศสัมพันธโครงการชั่วคราว

แม่พิมพ์

สำนักงานวิศวกรรมสถานแห่งประเทศไทย

1.20



โครงการ	ก่อสร้างมณฑลพิธีเฉลิมฉลอง สายช่อสวนทุเรียน
สถานที่	หมู่ที่ 5 ตำบลลำพูน อำเภอบ้านเขวาสีอุบล จังหวัดสุราษฎร์ธานี
เขียนแบบ	นายบุญชู ร้อยพันธ์ ผู้อำนวยการก่อสร้าง
ตรวจสอบแบบ	นายบุญชู ร้อยพันธ์ ผู้อำนวยการก่อสร้าง
๑๕๖๐	นายบุญชู ร้อยพันธ์ ผู้อำนวยการก่อสร้าง
เห็นชอบ	นายชอนันต์ กาญจนพานิช ปลัดองค์การบริหารส่วนตำบลลำพูน
อนุมัติ	นายเสกสรรค์ รามโกวิท นายกองค์การบริหารส่วนตำบลลำพูน
แผ่นที่	08/08

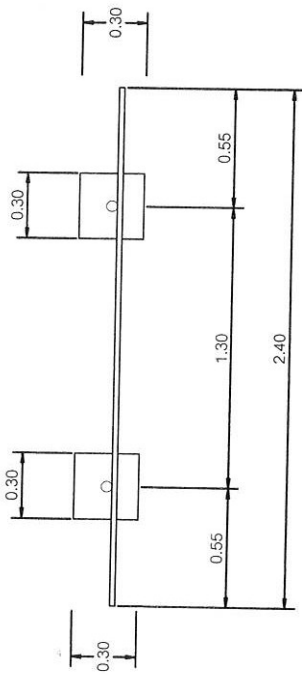
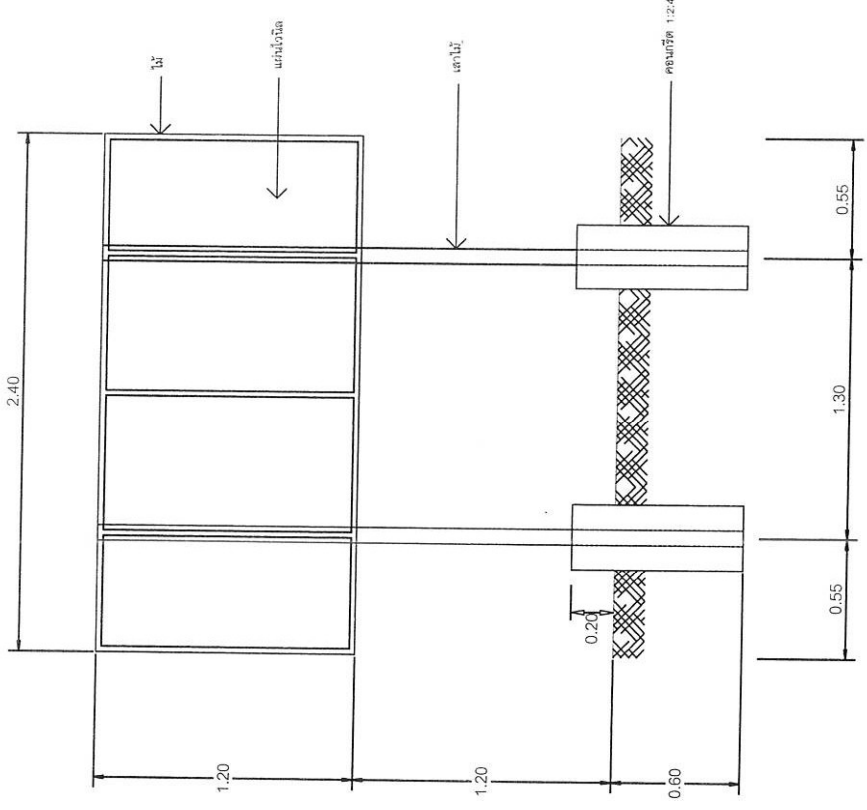

หมายเหตุ

จุดตัดไม้โครงการ ณ จุดที่ทำการก่อสร้าง จำนวน 1 ไม้
และตามบริเวณอื่นที่ได้ระบุ

ป้ายประชาสัมพันธ์โครงการชั่วคราว